

# A Mini prés kezelési utasítása

2003.12.22.

Gyártja: Fürcht Zoltán 2142 Nagytarcsa, Tessedik S. u. 48. Tel.: 06 28 450-808, 06 30 948-2491

Meghívók dossziék biegelése



Euro-lyuk készítés, tasakzáró kartonok biegelése

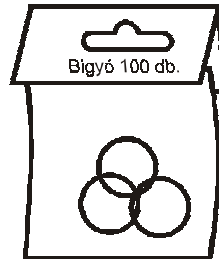

Regisztrezés

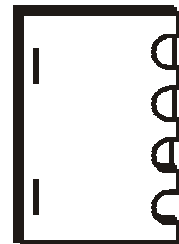

Dobozok készítése

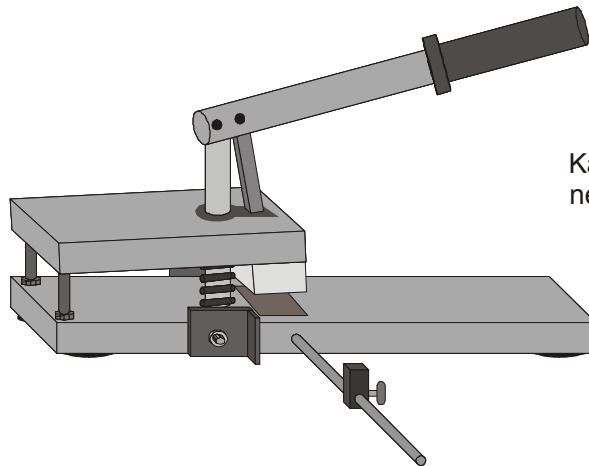
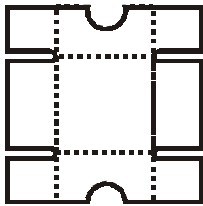

Kartonok, papírok vágása, nem egyenes vonalban is.

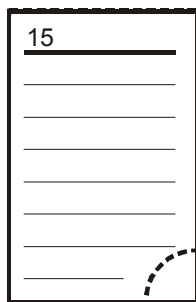
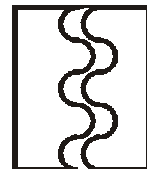

Perforálás: Egyenes vagy görbe vonal mellett, belépőjegyek, határidőnaplók letéphető részeihez.

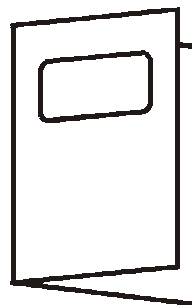

Kivágás, lyukasztás: Dossziék ablakának kivágása, bevágás, kicsipés

## **Tartalom:**

1. Használat
2. A Mini prés leírása
3. Biztonsági útmutató
4. A Mini prés beállítása
5. A mini prés változatai

### **1. Használat**

A Mini prés – kivitelők függően – alkalmas lehet kisebb stancolási feladatok (pl. Euro-lyuk készítés, falinaptár akasztóhelyének kicsípése) elvégzésére, biegelesre, perforálásra vagy vágásra.

### **2. A Mini prés leírása**

A Mini prés többféle méretben és kivitelben készül. Valamennyi kivitel közös jellemzője, hogy az alaplapp és a felső nyomólap egyik végén karos mechanizmus segítségével nyomható egymásra, a másik végén távolságuk két M8-as imbusz csavar segítségével állítható be.

### **3. Biztonsági útmutató**

- A Mini prést mindig stabil, sík asztalfelületen használja.
- Tartson rendet a gép körül.
- A gépet csak papírok, kartonok megmunkálására használja.
- A gépet egyszerre egy személy használja.
- A stancszerszámok élesek!

### **4. A Mini prés beállítása**

A felső nyomólap és az alaplapp párhuzamosságát, és így a stancolás v. biegeles egyenletességét két M8-as imbuszcsavar segítségével állíthatja be. A szerszám vagy a vágólap cseréjét követően szükséges lehet a párhuzamosság ismételt beállítása. A stancolás v. biegeles helyzete az illesztékek segítségével állítható be. Nagyobb méretű, bonyolultabb szerszámok esetén a stancolás egyenletessége nem mindig biztosítható. Ez esetben segíthet a vágólap alá helyezett papírcsíkokkal történő utánállitás, vagy vastagabb, lágyabb anyagból készült vágólap használata.

## 5. A Mini prés változatai

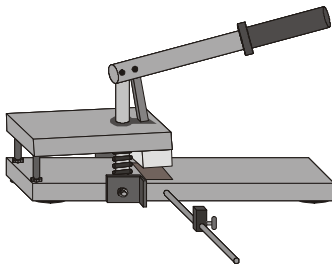

Műszaki adatok:

Méret: 60x350x250mm  
(illeszték nélkül)  
Súly: 5,8 kg.  
Szerszám: 60x30mm  
Illesztékek: 2 hátsó illeszték,  
1 oldal illeszték

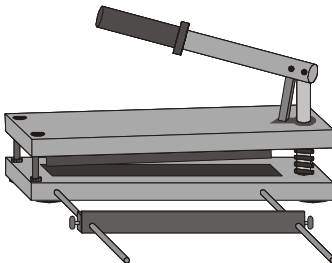

Műszaki adatok:

Méret: 60x350x250mm v.  
60x500x250mm  
(illeszték nélkül)  
Súly: 9,5 v. 12,6 kg.  
Szerszám: 21 v. 36 cm  
Illesztékek: 1 oldal illeszték

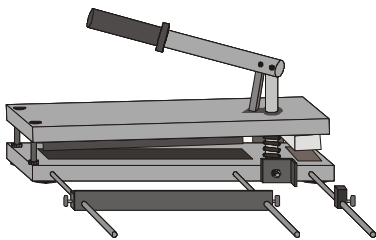

Műszaki adatok:

Méret: 60x350x250mm v.  
60x500x250mm  
(illeszték nélkül)  
Súly: 12,8 kg.  
Szerszám: 60x30mm és  
32cm (biegelő)  
Illesztékek: 2 hátsó illeszték,  
2 oldal illeszték

**Euro-lyuk prés.** Kisméretű kicsípések (pl. dobozok készítésénél, regisztrációnál) és lyukasítások (pl. Euro-lyuk) készítésére alkalmas. Kisméretű, maximum 6x3 cm-es fába épített szerszám működtetésére alkalmas. A szerszám és a vágólap a készülékbe csavarokkal vagy kétoldalas öntapadó ragasztószalag segítségével rögzíthető, ennek köszönhetően tetszőleges fába épített kivágó szerszám készíthető hozzá. A kivágás helyzete két állítható hátsó és egy állítható oldal illeszték segítségével biztosítható.

**Biegelőprés.** Kétféle méretben készül. Többnyire biegelésre használják, de alkalmas vágásra és perforálásra is. Biegelés esetén a felső szerszám egy cserélhető biegelőlénia, alul 3mm vastag gumilap van. A készülékből a biegelő szerszámot és a gumilapot eltávolítva, és helyére kétoldalas öntapadó ragasztószalaggal szerszámot és vágólapot helyezve felhasználási köre az előző készülékéhez hasonló, avval a különbséggel, hogy ez esetben nem szükséges, hogy a lyuk, vagy bevágás a lap szélének közelében legyen (pl. dossziéba ablak, vagy névjegytartó bevágás készíthető). A szerszám mérete is nagyobb lehet, de szélessége nem haladhatja meg a 6 cm-t. Nagyobb, bonyolultabb szerszám használata esetén a stancolás egyenletessége nem garantált.

**Kombinált prés.** Egy készülékkel végezhető el például egy kisebb fedeles doboz biegelése, a hajtogathatóságához szükséges bevágások elkészítése és szerszámcsere után a dobozfedélen az ujjak számára kiképzett helyek kicsípése. Alkalmas lehet meghívók biegelésére, és a meghívókon egyedi kivágások készítésére. A további alkalmazási lehetőségeknek csupán az Ön kreativitása szab határt!